

❖ **Edycja 2016-2017**

CENNIK CZERPNI POWIETRZA TERENOWYCH / GWC

- **Szeroki wybór klas filtracji**
- **Indywidualny wybór kształtów**
- **Wersja blacha ocynkowana lub nierdzewna**
- **Szczegółowe instrukcję montażu**



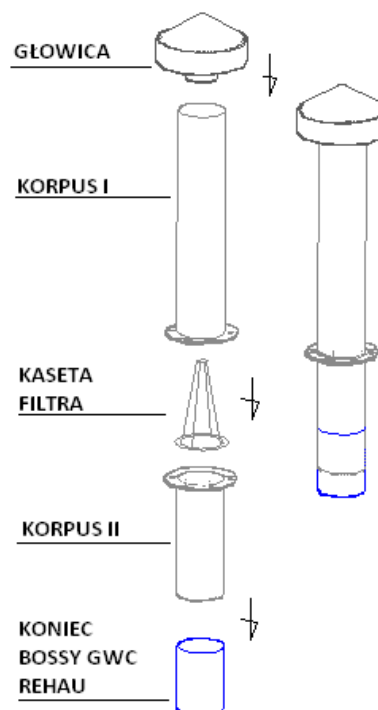

1		<p>D=200mm</p> <p>400 PLN</p>
----------	---	--------------------------------------



W cenę wliczony skręcany korpus H= [korpus I] 1m+ [korpus II] 0,5m

OPCJA	<p style="text-align: center;">Wewnętrzna kasetta filtra</p> <p>Do ceny należy dodać wkład filtracyjny:</p> <ul style="list-style-type: none"> ▪ klasa G4 ▪ klasa F5 ▪ klasa F6 ▪ klasa F7 ▪ klasa F8 	<p>200 PLN</p> <ul style="list-style-type: none"> ▪ 40 pln ▪ 50 pln ▪ 60 pln ▪ 70 pln ▪ 80 pln
	WYKONANIE	BLACHA-OCYNK
	DOPLATA DO ŚREDNICY D=250mm	25%

2		<p>D=200mm</p> <p>600 PLN</p>
---	---	--------------------------------------

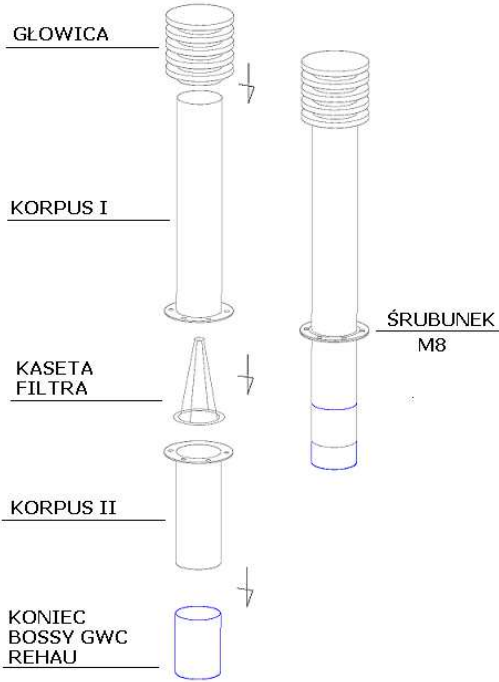

	
<p>W cenę wliczony skręcany korpus H= [korpus I] 1m+ [korpus II] 0,5m</p>	

OPCJA	<p>Wewnętrzna kasetta filtra</p> <p>Do ceny należy dodać wkład filtracyjny:</p> <ul style="list-style-type: none"> ▪ klasa G4 ▪ klasa F5 ▪ klasa F6 ▪ klasa F7 ▪ klasa F8 	<p>200 PLN</p> <ul style="list-style-type: none"> ▪ 40 pln ▪ 50 pln ▪ 60 pln ▪ 70 pln ▪ 80 pln
	WYKONANIE	BLACHA-OCYNK
	DOPLATA DO ŚREDNICY D=250mm	25%

3		<p>głowica D=250mm podłączenie D=200mm</p> <p>2650 PLN</p> <p>PROMOCJA: w cenie kasety filtracyjnej D=250</p>
---	---	---



OPCJA	<p>Klasa wkładu filtracyjnego:</p> <ul style="list-style-type: none"> ▪ klasa G4 ▪ klasa F5 ▪ klasa F6 ▪ klasa F7 ▪ klasa F8 	<p>Cennik wkładów:</p> <ul style="list-style-type: none"> ▪ 40 pln ▪ 50 pln ▪ 60 pln ▪ 70 pln ▪ 80 pln
	WYKONANIE	STAL NIERDZEWNA

<p>4</p>		<p>Cennik zależny od średnicy:</p> <ul style="list-style-type: none"> ▪ D=200mm / 2020 pln <p>*Pozostałe średnice na zapytanie</p>
		
	<p>Wkład wymienny G4:</p> <ul style="list-style-type: none"> ▪ D=200mm <p>*Pozostałe średnice na zapytanie</p>	<p>Cennik wkładów:</p> <ul style="list-style-type: none"> ▪ 62 pln <p>*Pozostałe średnice na zapytanie</p>
	<p>WYKONANIE</p>	<p>STAL NIERDZEWNA</p>

- **Wszystkie podane ceny netto, dotyczą jednej sztuki**
- **Możliwe większe średnice – cena na zapytanie**

POZOSTAŁE OPCJE CZERPNI TERENOWYCH / GWC:

<p>5</p> <p>Zakres średnic:</p> <p>od 80mm do 800mm</p>		<p>Cena na zapytanie</p>
<p>6</p> <p>Zakres średnic:</p> <p>od 200mm do 1000mm</p>		<p>Cena na zapytanie</p>
<p>7</p> <p>Zakres średnic:</p> <p>od 250mm do 1000mm</p>		<p>Cena na zapytanie</p>
<p>8</p> <p>Zakres średnic:</p> <p>od 500mm do 1250mm</p>		<p>Cena na zapytanie</p>